



Hűtőszekrény L0-23111-RFH

Használati utmutató



BIZTONSÁG INFORMÁCIÓ

CE

Az Ön biztonsága és a helyes használat biztosítása érdekében a készülék telepítése és első használata előtt figyelmesen olvassa el ezt a felhasználói kézikönyvet, beleértve annak tippjeit és megjegyzéseit is. A felesleges hibák és balesetek elkerülése érdekében fontos biztosítani, hogy a készüléket használó minden ember alaposan ismerje annak működését és biztonsági jellemzőit. Tartsa be ezeket az utasításokat, és győződjön meg róla, hogy azok a készülékkel maradnak, ha mozgatják vagy eladják, hogy mindenki, aki egész életében használja, megfelelő tájékoztatást kapjon a készülék használatáról és biztonságáról.

Az élet és a vagyon biztonsága érdekében tartsa be ezen felhasználói utasítások elsőbbségét, mivel a gyártó nem vállal felelősséget a mulasztásból eredő károkért.

A GYERMEKEK ÉS A KISZOLGÁLTATOTT SZEMÉLYEK BIZTONSÁGA

- Ezt a készüléket 8 éves és annál idősebb gyermekek, valamint csökkent fizikai, érzékszervi vagy szellemi képességekkel vagy tapasztalat és tudás hiányával rendelkező személyek használhatják, ha szuperlátást vagy utasításokat kaptak a készülék biztonságos használatával kapcsolatban, és megértik az ezzel járó veszélyeket.
- A 3 és 8 év közötti gyermekek be- és kirakhatják ezt a készüléket.
- A gyermekeket felügyelni kell annak biztosítása érdekében, hogy ne játsszanak a készülékkel.
- A tisztítást és a felhasználó karbantartását gyermekek csak akkor végezhetik, ha 8 évesek vagy annál idősebbek, és felügyelet alatt állnak.
- Minden csomagolást gyermekektől távol tartson. Fennáll a fulladás veszélye.
- LF eldobja a készüléket Puli a dugót az aljzatból, vágja el a csatlakozókábelt (a lehető legközelebb a készülékhez), és távolítsa el az ajtót, hogy megakadályozza a játszó gyermekek áramütését vagy bezárását.
- Ha ez a mágneses ajtótömítéssel ellátott készülék egy régebbi készüléket cserél, amelynek rugós zárja (retesze) van az ajtón vagy a fedélen, győződjön meg róla, hogy a rugó hiánya használhatatlanná válik, mielőtt eldobja a régi készüléket. Ez megakadályozza, hogy halálos csapdává váljon egy gyermek számára.

ÁLTALÁNOS BIZTONSÁG FIGYELEM!

A beépített szerkezetben lévő készülékházban lévő szellőzőnyílásokat tartsa akadálymentesen. FIGYELEM! Ne sértse meg a hűtőközeg körét.

FIGYELEM! Ne használjon más elektromos készüléket (például fagylaltkészítőt) a hűtőkészülékek belsejében, kivéve, ha azokat a gyártó erre a célra jóváhagyta.

FIGYELEM! Ne érintse meg a villanykörtét, ha a thls hosszú ideig világít, mert nagyon forró lehet.1> FIGYELMEZTETÉSI A készülék elhelyezésekor ügyeljen arra, hogy a tápkábel ne szoruljon be vagy ne

sérüljön meg. **FIGYELEM!** Ne helyezzen több hordozható aljzatot vagy hordozható áramszolgáltatót a készülék hátulján

- Ne tároljon robbanásveszélyes anyagokat, például aeroszolos dobozokat gyúlékony hajtóanyaggal ebben a készülékben. • Az izobután hűtőközeg (R-600a) a készülék hűtőközeg-körében található, magas szintű környezeti kompatibilitással rendelkező földgáz, amely mégis gyúlékony.
- A szállítás és a telepítés során a hűtőközeg-kör alkatrészei megsérülnek. -Kerülje a nyílt lángot és a gyújtóforrásokat. - Alaposan szellőztesse ki a helyiséget, amelyben a készülék található.
- LT veszélyes megváltoztatni a specifikációkat, vagy bármilyen módon módosítani ezt a terméket. A kábel bármilyen károsodása rövidzárlatot, tüzet és/vagy áramütést okozhat.
- Ezt a készüléket háztartási és hasonló alkalmazásokban való használatra szánják, mint például - személyzeti konyha és üzletek, irodák és egyéb munkakörnyezetek; - Parasztházak és ügyfelek által szállodák, motelek és egyéb lakókörnyezetek: - Bed and Breakfast típusú környezetek: - vendéglátóipar és hasonló nem kiskereskedelmi alkalmazások. **FIGYELMEZTETÉSI** Minden elektromos alkatrészt (dugó, tápkábel, kompresszor stb.) szakképzett szervizügynöknek vagy szakképzett vagy szervizszemélyzetnek kell cserélnie. **FIGYELEM!** A készülékhez mellékelte izzó egy "speciális felhasználású lámpaizzó", amely csak a mellékelte készülékkel használható. Ez a „special use lámpa” nem használható háztartási világításhoz. 11 A tápkábelt nem szabad meghosszabbítani.
- Győződjön meg arról, hogy a hálózati csatlakozók nem nyomódtak össze vagy sérültek meg a készülék hátulján. Az összenyomott vagy sérült hálózati csatlakozó túlmelegedhet és tüzet okozhat.
- Győződjön meg arról, hogy el tud jutni a készülék hálózati csatlakozójához.
- Ne vezesse a hálózati kábelt. • Ha a hálózati csatlakozó aljzata laza, ne dugja be a hálózati csatlakozót. Fennáll az áramütés vagy tűz veszélye.
- A készüléket lámpa nélkül nem szabad működtetni.
- Ez a készülék nehéz. Óvatosan kell eljárni a mozgatáskor.
- Ne távolítsa el és ne érintse meg a fagyasztórekeszből származó tárgyakat, ha a keze nedves / nedves, mivel ez bőrkopást vagy frosVfreezer puffadást okozhat.
- Kerülje a készülék hosszan tartó közvetlen napsugárzását.

NAPI HASZNÁLAT

Ne tegyen kalapot a készülék műanyag alkatrészeire. • Ne helyezze az élelmiszereket közvetlenül a hátsó falhoz.

- A készülék gyártási tárolási ajánlásait szigorúan be kell tartani. Lásd a vonatkozó utasításokat.
- Az élelmiszerek szennyeződésének elkerülése érdekében kérjük, tartsa be az alábbi utasításokat.
- Az ajtó hosszú ideig történő kinyitása jelentősen megnövelheti a hőmérsékletet a készülék rekeszeiben
- Rendszeresen tisztítsa meg azokat a felületeket, amelyek érintkezésbe kerülhetnek az élelmiszerekkel és a hozzáférhető vízvezető rendszerekkel. A nyers húst és halat megfelelő tartályokban tárolja a finomítóban, hogy ne érintkezzen vagy csepegtessen más élelmiszerekre.
- LF A készüléket hosszú ideig üresen hagyja, kapcsolja ki, olvassza le, tisztítsa meg, szárítsa meg és hagyja nyitva az ajtót, hogy megakadályozza a készülék rögzítését

ÁPOLÁS ÉS TISZTÍTÁS

- Karbantartás előtt kapcsolja ki a készüléket, és húzza ki a ma1ns csatlakozót a hálózati aljzatból.
- Ne tisztítsa a készüléket fémtárgyakkal. Rendszeresen ellenőrizze a hűtőszekrényben lévő lefolyót a leolvasztott víz szempontjából. szükséges, tisztítsa meg a lefolyót. LF a lefolyó eltömődött, víz gyűlik össze a készülék alján.

TELEPÍTÉS

FIGYELEM! A távoli elektromos csatlakozás gondosan kövesse az egyes bekezdésekben megadott utasításokat.

- Csomagolja ki a készüléket, és ellenőrizze, hogy nincs-e rajta sérülés. Ne csatlakoztassa azonnal a készüléket a vásárlás helyéhez. In a tok megőrzi a csomagolást. Az LT tanácsos legalább négy órát várni a készülék csatlakoztatása előtt, hogy az olaj visszaáramolhasson a kompresszorba.
- Megfelelő légáramlásnak kell lennie a készülék körül, ennek hiánya túlmelegedéshez vezet. A megfelelő szellőzés elérése érdekében kövesse a telepítésre vonatkozó utasításokat.
- Ahol csak lehetséges, a termék távtartóinak fálnak kell lenniük, hogy elkerüljék a meleg alkatrészek (kompresszor, kondenzátor) megérintését vagy befogását, hogy megakadályozzák az esetleges felborulást. A készüléket nem szabad radiátorok vagy tűzhelyek közelében elhelyezni.
- Győződjön meg arról, hogy a hálózati csatlakozó hozzáférhető a készülék telepítése után

SZOLGÁLTATÁS

- A készülék szervizeléséhez szükséges elektromos munkákat szakképzett villanyszerelőnek vagy hozzáértő személynek kell elvégeznie.
- Ezt a terméket hivatalos szervizközpontnak kell szervizelnie, és csak eredeti tartalék eszközt lehet használni.

ENERGIA MEGTAKARÍTÁS

- Ne tegyen forró ételt a készülékbe;
- Ne csomagolja az ételt egymáshoz közel, mert ez megakadályozza a levegő keringését: • Ügyeljen arra, hogy az étel ne érjen a rekesz(ek) hátuljához:
- Az LF áram kikapcsol, ne nyissa ki az ajtó(ka)t;
- Ne nyissa ki gyakran az ajtó(ka)t;
- Ne tartsa túl sokáig nyitva az ajtó(ka)t;
- Ne állítsa a termosztátot a hideg hőmérséklet túllépésére;
- Egyes kiegészítők, például a fiókok

KÖRNYEZETVÉDELEM

Ez a készülék nem tartalmaz olyan gázokat, amelyek károsíthatják az ózonréteget, sem a tűzálló áramkört, sem a szigetelőanyagokat. A készüléket nem szabad a városi hulladékkal és szeméttel együtt kidobni. A szigetelőhab gyúlékony gázokat tartalmaz: a készülékre vonatkozó előírásokat a helyi hatóságoktól kell beszerezni. Ne károsítsa a hűtést, különösen a hőcserélőt. A készüléken használt

anyagok A terméken vagy annak csomagolásán található szimbólum azt jelzi, hogy a termék nem kezelhető háztartási hulladékként. Insteas1; Az elektromos berendezések újra hasznosítását messze a megfelelő gyűjtőhelyre kell vinni. A termék megfelelő ártalmatlanításának biztosításával segít megelőzni a lehetséges negatív következményeket környezet és emberi egészség, amelyet egyébként a termék nem megfelelő hulladékkezelése okozhatna. Sokkal részletesebb tájékoztatást szeretne kapni a termék



újrahasznosításáról, kérjük, vegye fel a kapcsolatot a helyi önkormányzat háztartási hulladékkezelő szolgálattal vagy az üzlettel, ahol a terméket vásárolta.

CSOMAGOLÓANYAGOK

A szimbólummal ellátott anyagok újrahasznosíthatók. Az újrahasznosítás érdekében dobja ki a csomagolást megfelelő gyűjtőedényekbe.

A KÉSZÜLÉK ÁRTALMATLANÍTÁSA

RÉSZEK NEVEI

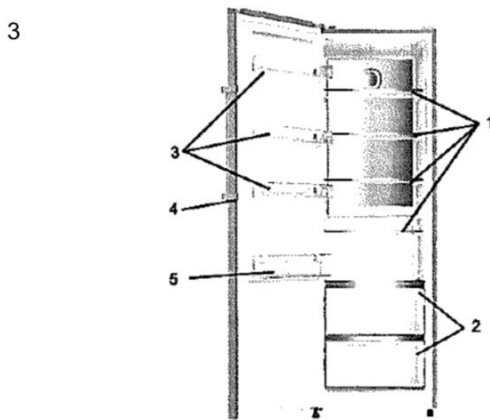

1. Polcok
2. Éleesebb fiókok
3. Ajtópolcok
4. Fogantyú
5. Ajtó palack pol

1. Húzza ki a hálózati csatlakozót a hálózati aljzatból.

2. Vágja le a hálózati kábelt és dobja ki. Figyelem! A készülék használata, szervizelése és ártalmatlanítása során ügyeljen a bal oldalhoz hasonló szimbólumra, amely a készülék hátulján található (hátsó panel vagy kompresszor), sárga vagy narancssárga színű. Az LT tűzveszély-figyelmeztetése Gyúlékony anyagok vannak a hűtőközegcsövekben és a kompresszorban. Kérjük, legyen távol a tűzforrástól a használat, szervizelés és ártalmatlanítás során

A KÉSZÜLÉK TELEPÍTÉSE ELŐTT HŐMÉRSÉKLET SZABÁLYOZÁS

- Mielőtt csatlakoztatná a hűtőszekrényt a tápegységhez, ellenőrizze, hogy a készülék minősítési címkéjén feltüntetett feszültség megfelel-e az otthoni feszültségnek. A kétirányú feszültség károsíthatja a készüléket.
- A dugó az egyetlen módja a készülék kihúzásának, ezért mindig hozzáférhetőnek kell lennie. A készülék fő áramellátásának kikapcsolásához kapcsolja ki, majd húzza ki a dugót a konnektorból.
- A készüléket földelni kell. A gyártó nem vállal felelősséget azokért a károkért, amelyek a földelés nélküli használat következtében keletkezhetnek.

TELEPÍTÉS

- Helyezze a készüléket száraz, jól szellőző helyiségbe. A telepítés helyét nem szabad közvetlen napfénynek kiténi, sem hőforrás, pl. tűzhely, radiátor stb. közelében.
- Az alkalmazás megfelelő szellőzésének biztosítása érdekében hagyjon legalább 10 cm légteret a szekrény mindkét oldalán.

KÖRNYEZETI HŐMÉRSÉKLET

Ezt a készüléket úgy tervezték, hogy 16 ° C és 38 ° C közötti környezeti hőmérsékleten működjön. ha ezeket a hőmérsékleteket túllépik, azaz hidegebbek vagy gyengébbek, a készülék nem fog megfelelően működni. If a környezeti hőmérséklet ara hosszú ideig tartó hőmérséklet, a hűtőszekrény hőmérséklete 4 ° C fölé emelkedik, és az élelmiszer megromolhat.

MIELŐTT AZ ÉTEL T A HŰTŐSZEKRENYBE HELYEZNÉ

- Távolítsa el minden csomagolást.
- Hagyja a készüléket üresen működni 2-3 órán keresztül, hogy a rekeszek lehűlhessenek a megfelelő hőmérsékletre.
- Tisztítsa meg a készülék belsejét meleg vízzel és kevés folyékony mosószerrel a gyártási és szállítási por eltávolítása érdekében. **AZ ÉGHAJLATI OSZTÁLY RÉSZLETE** - Kiterjesztett mérsékelt égöv (SN): ezt a hűtőkészüléket 10–32 ° C közötti környezeti hőmérsékleten való használatra ajánlják; - Temperata (N): ez a hűtőkészülék környezeti hőmérséklet-tartományban való használatra szolgál 16 ° C és 32 ° C között; - Szubtrópusi (ST): ezt a hűtőkészüléket 16 ° C és 38 ° C közötti környezeti hőmérséklet elérésére ajánlják;
 - - Trópusi (T): ez a hűtőkészülék 16–43 ° C közötti környezeti hőmérséklet mérésére szolgál;szabadon álló készülék esetében: ezt a hűtőkészüléket beépített készülékként kell használni

HŐMÉRSÉKLET SZABÁLYOZÁS



1. Kijelző 3 másodpercig hosszú zümögéssel, amikor a termék árammal van csatlakoztatva.
2. Egy rövid zümögés aktiválódik minden tíme hatékony megnyomásával
3. A kijelzőn
4. induktív gomb található:
5. - Hőmérséklet fel +
6. - Hőmérséklet lefelé -
7. - Gyors hűtés

4. Kulcs funkciók

4.1 - Gyermekbiztonsági zár

Nyomja meg 3 másodpercig a gyermekbiztonsági mód aktiválásához/kikapcsolásához. Azonnali érvénytelen működés bármely gomb megnyomásakor a gyermekbiztonsági módba való belépés után (számjegy gyorsan villog a kijelzőn).

4.2 Hőmérséklet fel + & Hőmérséklet leA belső hőmérséklet beállítása 2 fokról 8 fokra (cinikus beállítás nem megengedett) Hőmérséklet-beállítás további művelet nélkül 5 másodperc után (számjegy vaku leállítása)

4.3 Gyors hűtés Hőmérséklet-beállítási módban nyomja meg a Gyors hűtés gombot a gyors hűtési módba való belépéshez. A kijelzőn az "FC" látható, a gyors hűtés munkaidője 3 óra. 3 óra elteltével a gyors hűtési mód automatikusan kilép, a hőmérséklet visszaáll a beállított értékre gyors hűtési mód.

5. Teljesítmény tévedés Memória Prod ct a következő beállításokat jegyzi meg áramkimaradás esetén: A kompresszor működési ideje és beállítási hőmérséklete

6. Ajtó riasztó Az ajtó nyitva több mint 2 percig tart, a hangjelző elkezd jelezni, és 1 percenként visszafelé jelez (10 percen belül 1 percenként 3 cseng), és a hangjelző 10 perc múlva abbahagyja a riasztást.

A KÉSZÜLÉK MOZGATÁSA

Ha a készülék bármilyen okból leáll, várjon 10 percet, mielőtt újra bekapcsolná. Ez lehetővé teszi a hűtőrendszer nyomásának kiegyenlítését újraindítás előtt.

- Kapcsolja ki a készüléket, és húzza ki a konnektorból. Távolítsa el minden ételt.
- Áthelyezés és telepítés. Ha a készüléket bármennyi ideig az oldalán hagyta, bekapcsolás előtt hagyja függőlegesen állni legalább 10 percig. A készülék izobutánt (R600a) használ hűtőközegként. Bár az R600a környezetbarát és földgáz, robbanásveszélyes. Ezért a szállítás és a telepítés során óvatosságnak kell lennie, hogy megakadályozza a készülék hűtőelemeinek károsodását. In a hűtőelemek károsodása által okozott szivárgás esetén mozgassa a hűtőszekrényt nyílt lángtól vagy hőforrástól, és Szellőztesse néhány percig a helyiséget, ahol a készülék található.

TÁROLÁS A HŰTŐBEN

A hűtőtér segít meghosszabbítani a friss, romlandó élelmiszerek tárolási idejét. **FRISS ÉTELEK GONDOZÁSA** A legjobb eredmény érdekében: • Tárolja a nagyon friss és jó minőségű élelmiszereket. • Tárolás előtt győződjön meg arról, hogy az élelmiszer jól be van csomagolva vagy lefedve. Ez megakadályozza az élelmiszerek kiszáradását, színének romlását vagy ízvesztését, és segít megőrizni a frissességet. Az LT megakadályozza a szagátvitelt is.

- Ügyeljen arra, hogy az erős illatú ételeket csomagolják vagy fedjék le, és olyan élelmiszerektől távol tárolják, mint a vaj, a tej és a tejszín, amelyeket erős szagok szennyezhetnek.
- Hűtse le a forró ételeket, mielőtt a hűtőtérbe helyezné őket.

TEJTERMÉKEK ÉS TOJÁS

- A legtöbb előre csomagolt tejterméken fel van tüntetve az ajánlott felhasználási idő/minőségmegőrzési/minőségmegőrzési idő/dátum. Tárolja őket a hűtőtérben, és használja fel az ajánlott időn belül.
- A vajat megfertőzhetik az erős illatú ételek, ezért a legjobb lezárt tartályban tárolni.

VÖRÖS HÚS

- Helyezzen friss vörös húst egy tányérra, és lazán fedje le viaszpapírral, műanyag csomagolással vagy fóliával.
- A főtt és nyers húst külön tányérokra tárolja. Ez megakadályozza, hogy a nyers húsból elveszett gyümölcsle szennyezze a főtt terméket.

BAROMFI

- A friss egész madarakat hideg folyó vízzel belül és kívül kell öblíteni, szárítani és tányérra helyezni. Lazán fedjük le műanyag csomagolással vagy fóliával.
- A baromfidarabokat közvetlenül a főzés előtt kell tölteni, különben az ételmérgezés

• HAL ÉS TENGER GYÜMÖLCSEI

{8} A halat és filét a vásárlás napján kell felhasználni. Szükség esetén hűtőszekrényben helyezzük el egy műanyag csomagolással, viaszpapírral vagy fóliával lazán borított tányéron. (8) Egy éjszakán át vagy hosszabb ideig tárolva, különös figyelmet kell fordítani a nagyon friss halak kiválasztására. Az egész halat hideg vízzel le kell öblíteni a laza pikkelyek és szennyeződések eltávolítása érdekében, majd papírtörlővel szárazra kell törölni. Hely egész hal vagy filé lezárt műanyag zacskóban. (8) A kagylókat mindig hűtve kell tartani. Használja 1-2 napon belül.

ELŐFŐZÖTT ÉTELEK ÉS MARADÉKOK



'8IEzeket megfelelő, fedett tartályokban kell tárolni, hogy az élelmiszer ne száradjon ki. Csak 1-2 napig tartandó.







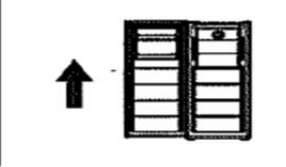

ZÖLDSÉG ÉS FRISS GYÜMÖLCS

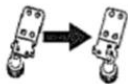
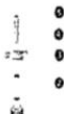
(8JA zöldségtároló optimális tárolóhely a friss gyümölcsök és zöldségek számára. [8] Ügyeljen arra, hogy a következő készítményeket ne tárolja 7°C-nál alacsonyabb hőmérsékleten hosszú ideig: citrusfélék, passión gyümölcsök, uborka, paprika, paradicsom. {8JUz alacsony hőmérsékleten nemkívánatos változások következnek be, mint például a hús lágyulása, barnulása és/vagy felgyorsult bomlása. (81.Ne hűtse le az avokádót (amíg érett), banánt, mangót.

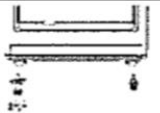
AJTÓ ÁTALAKÍTÁS

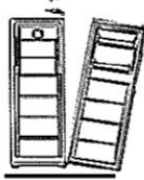
Ha az ajtót a másik oldalon kell csuklópántolnia, javasoljuk, hogy hívja fel a helyi hivatalos szervizügynököt, hogy végezze el ezt az átalakítást, vagy kérjen technikust. Mielőtt megfordítaná az ajtót, győződjön meg arról, hogy a készülék ki van húzva és üres. LT ajánlott keresztfejű csavarhúzó és csavarkulcs használata (mindkettő nem tartozék).

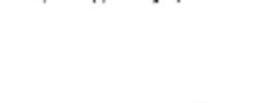
1	Távolítsa el a felső csuklós fedelet a felső csuklópánt lyukdugójával. (1 Távolítsa el a felső csuklópánt fedelére rögzített cilindres lámpakapcsolót.	
2	Távolítsa el a letett felső zsanér ami ajtófedél nyílás dugóját. (1) Nyissa ki a fedél nyílás dugóját, helyezze be a vezetékeket az ajtófedél nyílásába és zárja be az ajtófedél furatát	
3	emelje fel az ajtót, hogy kioldja az ajtót a középső oldalról, helyezze az ajtót az egyik oldalra, és finoman fektesse le egy felületre.	

4	Távolítsa el a jobb lábát, és a bal zsanért.	
5	Csavarja le a lábat (2) és csavarja le az anyát (3). vegye le a zsanér tengely (5) a bal lyukról (4) és helyezze be a jobb lyukba, Húzza meg az anyát,	
6	Távolítsa el a dugót az ajtóról, helyezze az ütközőt az ajtó jobb oldalára	
7	Tegye át az ajtó megállítót	
8	Távolítsa el az ajtó megállítót.	
9	Helyezze át az ajtót és vigyázzon, hogy az alsó zsanér megfelelően legyen beillesztve.	
10	az ajtót az alsó nyíláson, ügyelve arra, hogy a csapszeget az ajtó reteszénél lévő lyukba helyezze, majd helyezze a mellékelt bal felső zsanért az ajtóra, és rögzítse	
11	Szerelje fel a mellékelt jobb felső pántfedelet a szekrényre a hengerajtó felszerelése után, és húzza meg a csavart.	
12	Szerelje fel a felső zárt tömitést a doboz bal oldalára, és rögzítse a varratokat	

9

FOGANTYÚ FELSZERELÉSE

Vegyen egy csavarhúzó és csavarja fel a fogantyút.

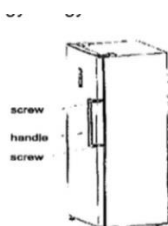

TIPPEK AZ ENERGIATAKARÉKOSÁGHOZ

A készülék legenergiatakarékosabb használata érdekében:

- Győződjön meg arról, hogy a hűtőszekrény fagyasztója megfelelő szellőzéssel rendelkezik a telepítési útmutatóban javasoltak szerint.
- Hagyja lehűlni a meleg ételeket és italokat, mielőtt behelyezné a készülékbe.
- Olvassa fel a fagyasztott ételeket a hűtőszekrényben, és használja a fagyasztott élelmiszerek alacsony hőmérsékletét a hűtött élelmiszerek hűtésére.
- Tartsa minimálisra az ajtónyílásokat.
- Nyissa ki a készüléket a lehető legrövidebben.
- Győződjön meg arról, hogy a hűtőszekrény és a fagyasztó ajtaja mindig zárva van.

MŰKÖDÉSI ZAJOK

Normal zajok

- A motorok működnek.
- A hűtőközeg átfolyik a csövön. 9 10

TISZTÍTÁS ÉS KARBANTARTÁS

Ne használjon súrolószert vagy oldószert.

1. Húzza ki a hálózati csatlakozót a hálózati aljzataból.
 2. Vegye ki az ételt és tárolja hűvös helyen.
 3. Tisztítsa meg a készüléket puha ruhával, meleg vízzel és mosószerral.
 4. Az ajtótmítést csak tiszta vízzel törölje le, majd alaposan törölje szárazra. S. Tisztítás után csatlakoztassa újra és állítsa be a kívánt hőmérsékletet.
 6. Tegye vissza az ételt a készülékbe.
- A hűtőtérben lévő LED-lámpát a felhasználó nem tudja kicserélni.
 - Ha a LED lámpa nem működik, kérjük, vegye fel a kapcsolatot a helyi hivatalos szervizügynökkel.

TISZTÍTÁSI TIPPEK

- Távolítson el minden polcot, ajtópolcot, zöldségtárolót, kivehető tartozékot (például tojástálcát és jégkockatálcát, ha van) és/vagy fiókokat a készülékről. Mossa le meleg szappanos vízben, puha szivaccsal. Alaposan öblítse le és szárítsa meg.
- Törölje le a belső részeket (beleértve az ajtókapcsolót, a hőmérséklet-szabályozó gombot és a lámpafedelet) meleg víz és mosogatószer keverékében átitatott nedves ruhával. Messze makacs foltok, használjon szódbikarbónát.
- Törölje le az ajtókat, beleértve a széleket is, enyhe mosogatószerrel és vízzel megnedvesített mikroszálal kendővel. Használjon nedves szivacsot és puha keféket (például fogkeféket) a ráragadt ételek eltávolításához.

A következő problémákra pár javaslat.

Probléma		Megoldás javaslat
A hűtő nem működik.	Nincs áram alatt.	Dugja be az aljzaba a készüléket és tegye áram alá
Zajok	A hűtő éppen hűt, vagy nem stabil lábakon áll.	Lásd a beszerelés részt.
A termékek nem hűvösesek,	A hőmérséklet nem megfelelően van beállítva, vagy túl sok élelmiszer lett bepakolva, vagy ajtó nyitva van.	Ne nyitogassa a hűtő ajtaját sokszor, állítsa be megfelelően a hűtést.